

EZVFS Montageanleitung

Der Bausatz beinhaltet:

- 1) 4 St. 3,5x16mm Senkkopfschrauben zur Befestigung des Bodenprofils (Gelb)
- 2) 2 St. 2,9x9mm Senkkopfschrauben zur Befestigung des Gehäuses (Blau)
- 3) 2 St. 2,9x9mm Senkkopfschrauben zur Befestigung der Gleitklemme (Rot)
- 4) 2 St. 3,5x16mm Flachkopfschrauben zur Befestigung des Gehäuses an der Innenseite (Lila)

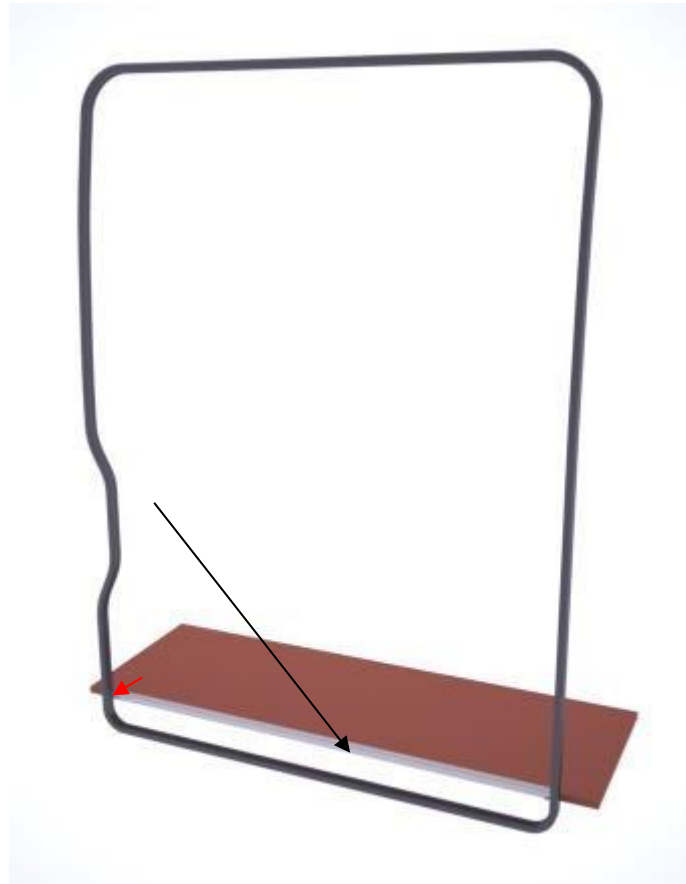

- 1) Montieren Sie das Bodenprofil mit 4 Stück 3,5x16mm Senkkopfschrauben auf den Bodenbelag. Das Profil sollte fest mit der Diele verbunden sein. Die Diele sollte an den Positionen der Schrauben aus Massivholz sein, bitte vor der Befestigung überprüfen.

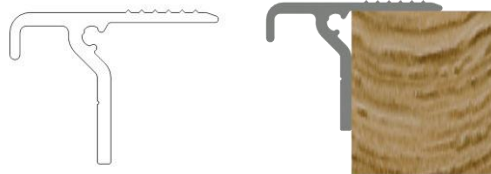

Bodenprofil:

- 2) **WICHTIG:** Achten Sie darauf, dass Sie das Profil vor der Befestigung gegen den Dichtung auf der Rückseite der Tür schieben. Dies ist wichtig für die Gesamtausrichtung. Siehe den roten Pfeil für den Kontaktpunkt.

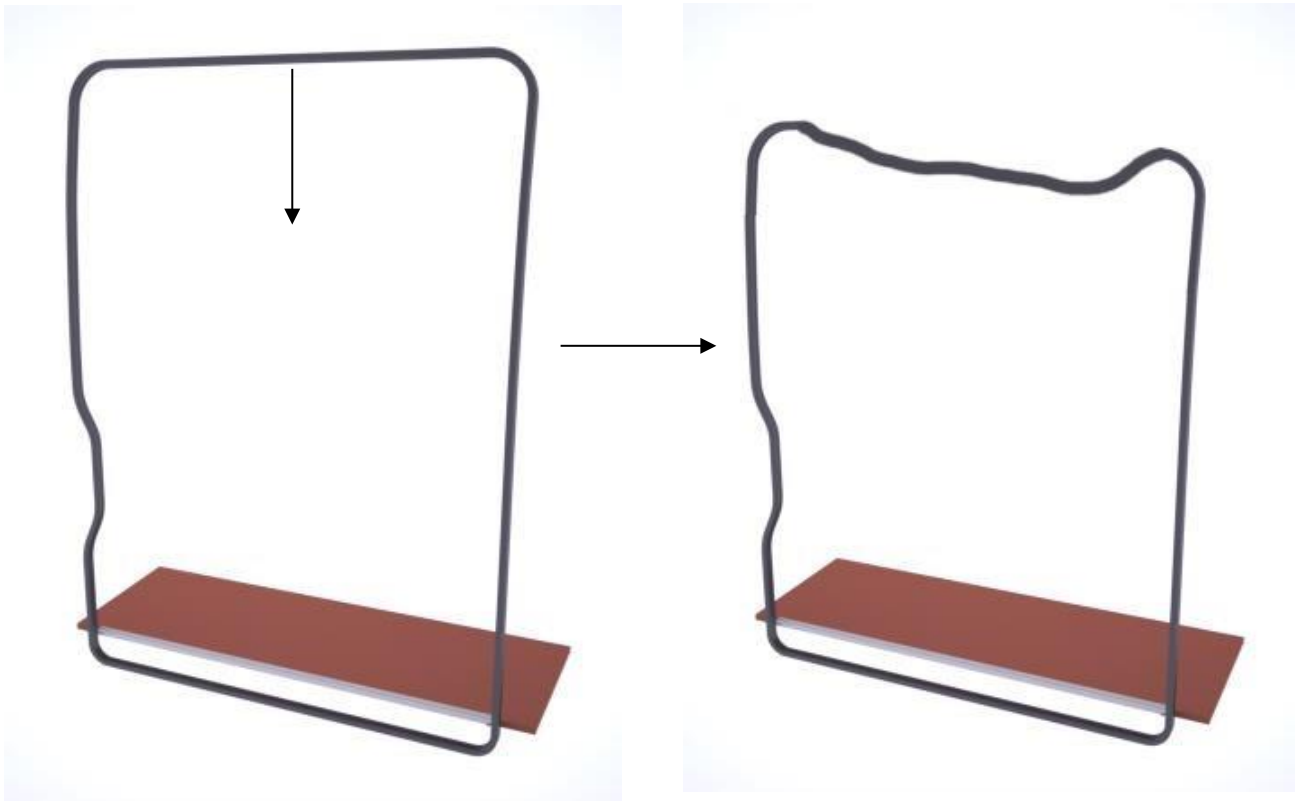

3) Entfernen Sie den oberen Teil der Türdichtung vom Wagenkasten.

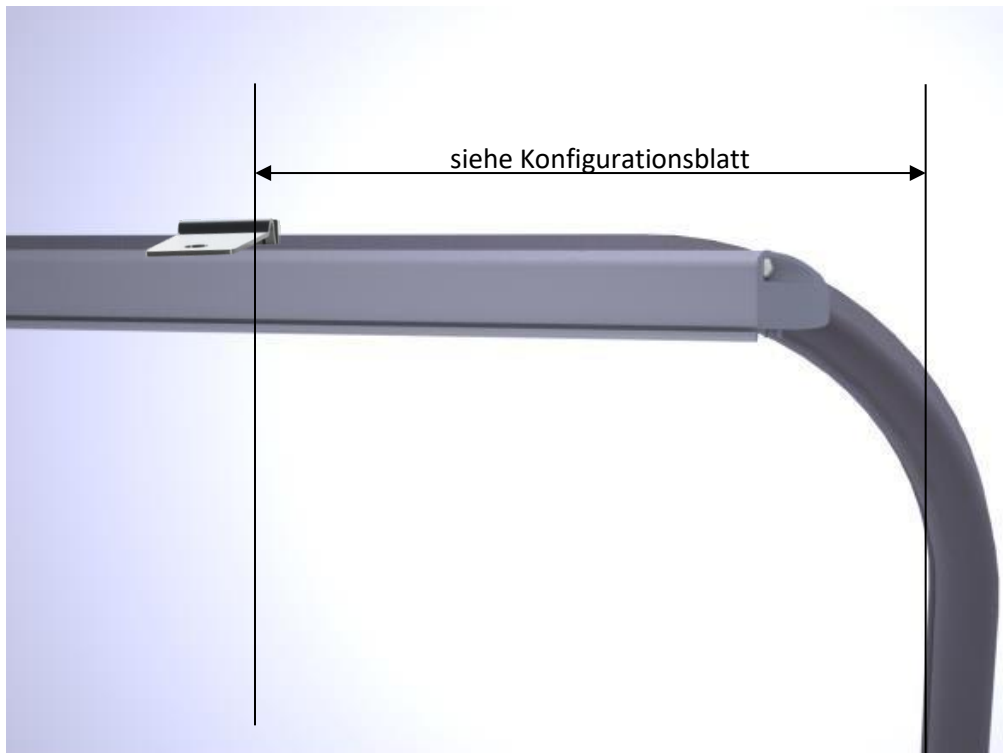

4a.

Achten Sie darauf, dass Sie den Montageclip gemäß dem Konfigurationsblatt montieren.

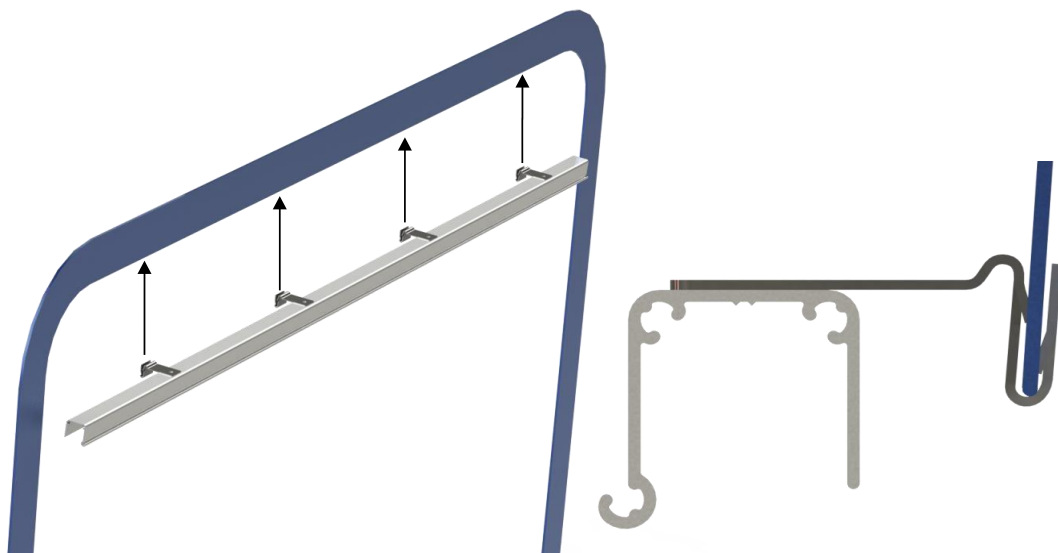

4b.

Platzieren Sie die Metallklammern auf die Metallkante am Wagenkasten. Vergewissern Sie sich, dass die Klammern vollständig sitzen!

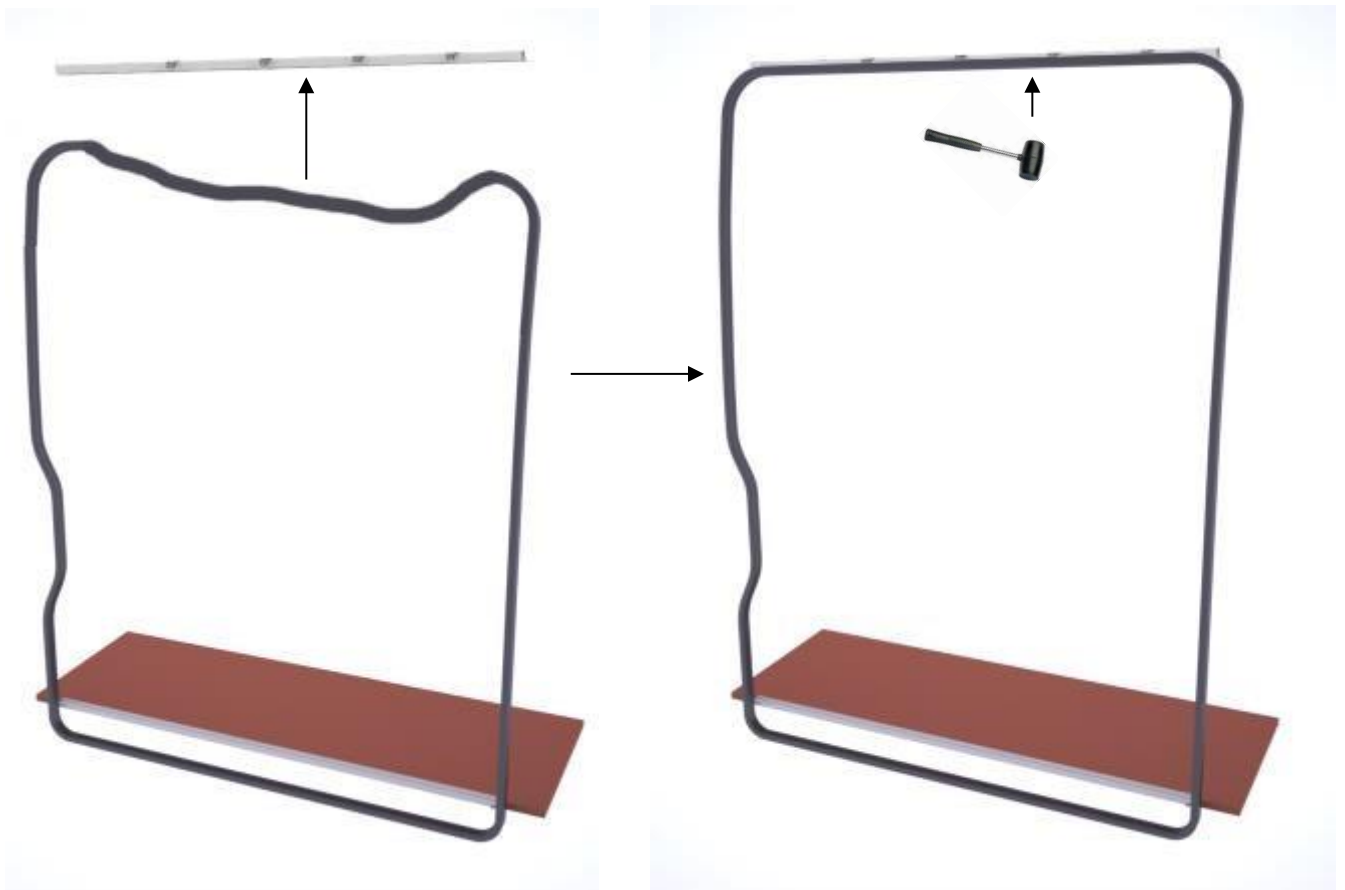

- 4) a. Legen Sie die Türdichtung wieder über die Clips.
- b. Setzen Sie die Türdichtung mit einem weichen Gummihammer wieder ein.



- 5) Nehmen Sie den Gehäuse- und Zugstangenbausatz und achten Sie darauf, dass Sie das Verpackungsband belassen, um den diese während der Installation zusammenzuhalten.



- 6) Schieben Sie die Oberseite des Gehäuse- und Zugstangenbausatzes in den Schlitz des oberen Profils. Das Gehäuse und die Zugstange sollten vollständig in die Oberseite geschoben werden, siehe untere Abbildung.

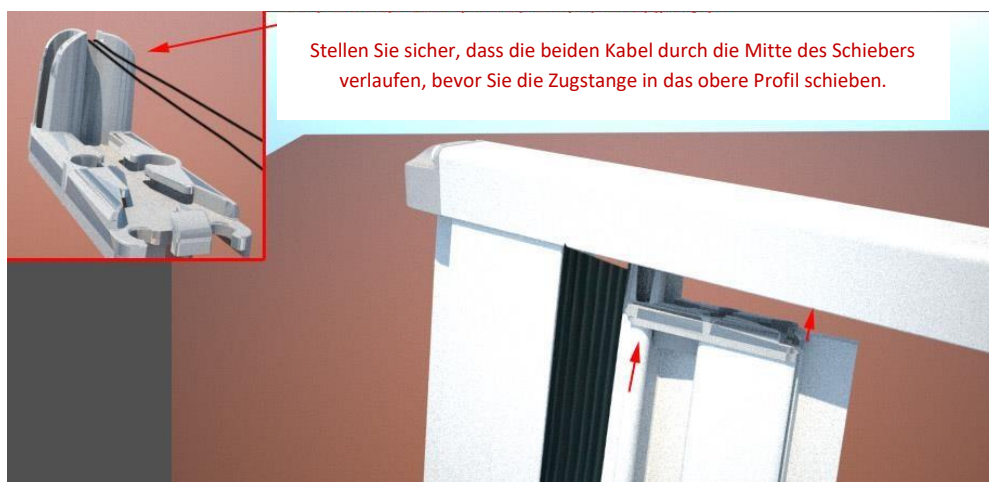

- 7) Überprüfen Sie den Kabelweg des oberen Schiebers!

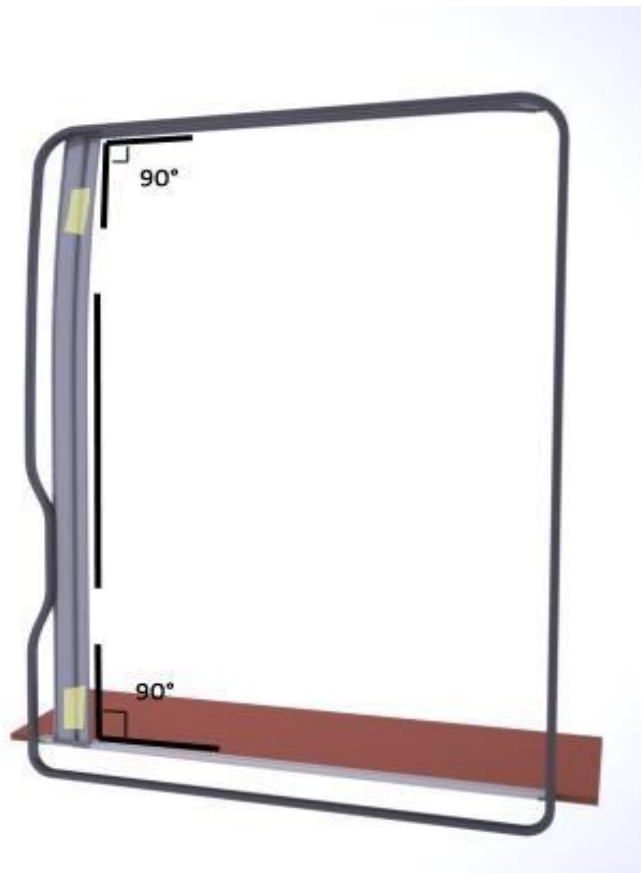

- 8) Positionieren Sie die Unterseite des Gehäuse- und Zugstangenbausatzes auf dem unteren Profil. Es sollte leicht zu positionieren sein und übermäßig Kraft sollte nicht angewandt werden. Achten Sie darauf, dass Sie das Packband noch nicht entfernen. **WICHTIG:** Bitte stellen Sie sicher, dass der Gehäuse- und Zugstangenbausatz senkrecht steht.

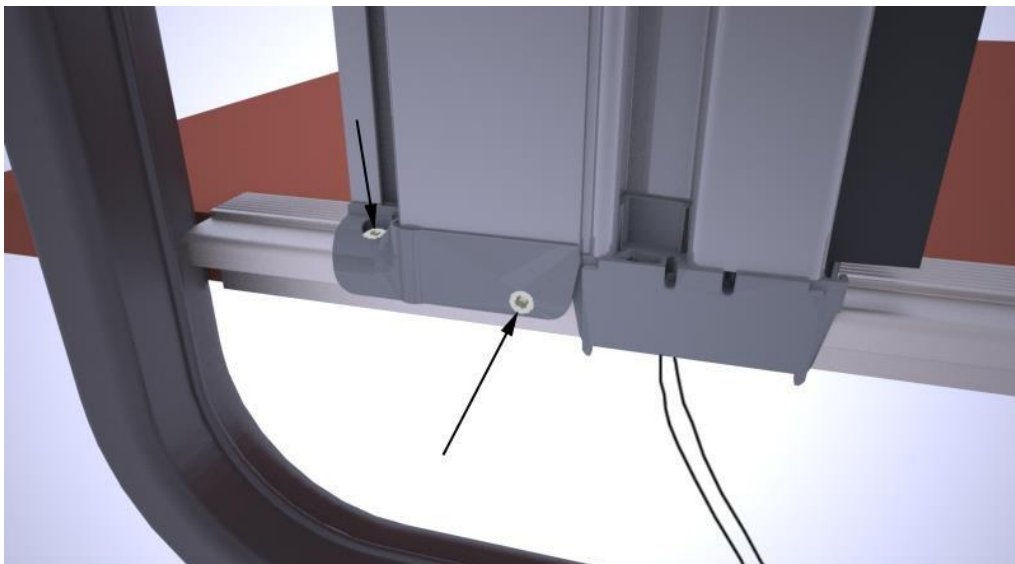

- 9) Verwenden Sie die 2 Stück 2,9x9mm Senkkopfschrauben, um das Gehäuse am Bodenprofil zu befestigen. Die Schraublöcher für die 2 Schrauben sind in der Schwelle vorgebohrt, so dass sie mit den Spritzgussteilen übereinstimmen. Bei Verwendung von Elektrowerkzeugen zur Montage der kleineren Schrauben ist Vorsicht geboten, da sonst die Schraublöcher beschädigt werden könnten.

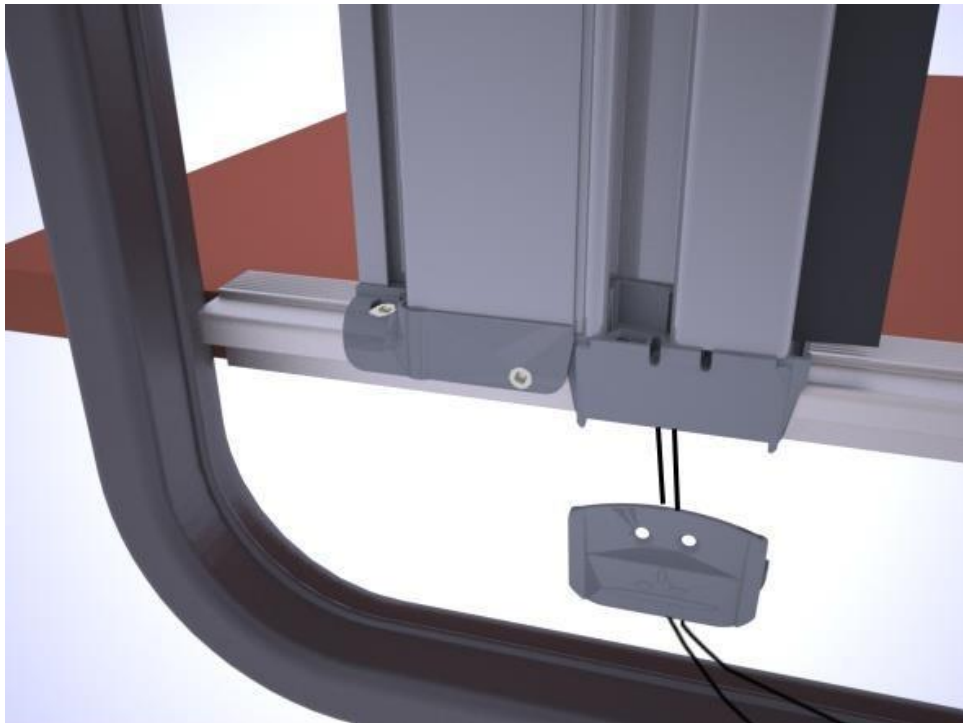

10) Schieben Sie die Schiebeklemme nach oben und rasten diese in den Schieber der Zugstange ein.

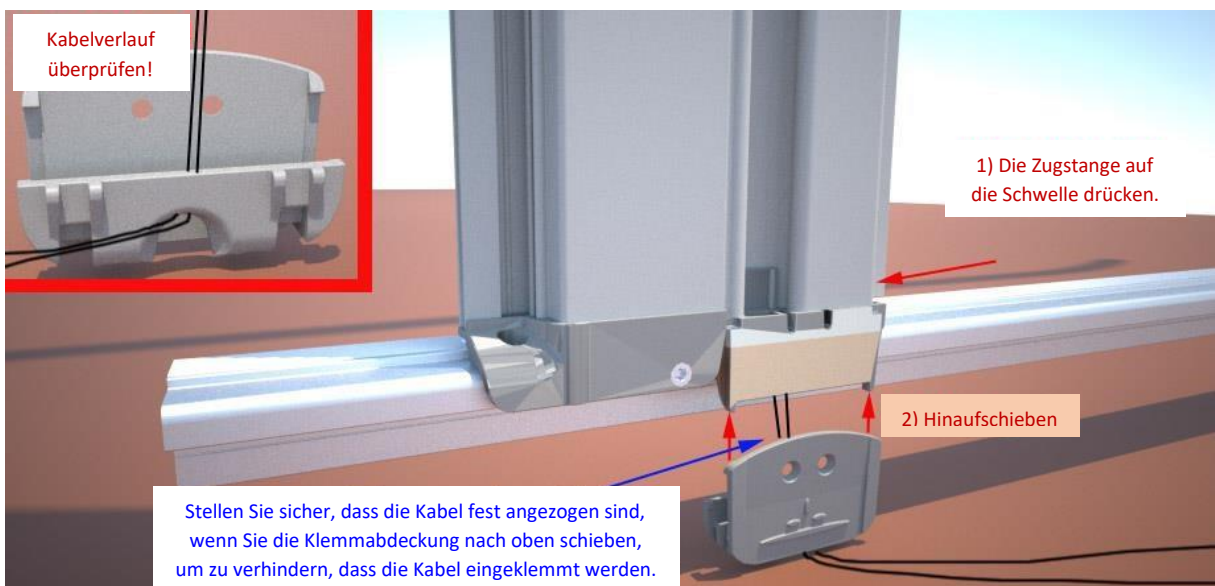

11) Überprüfen Sie den Kabelverlauf der Schiebeklemme!

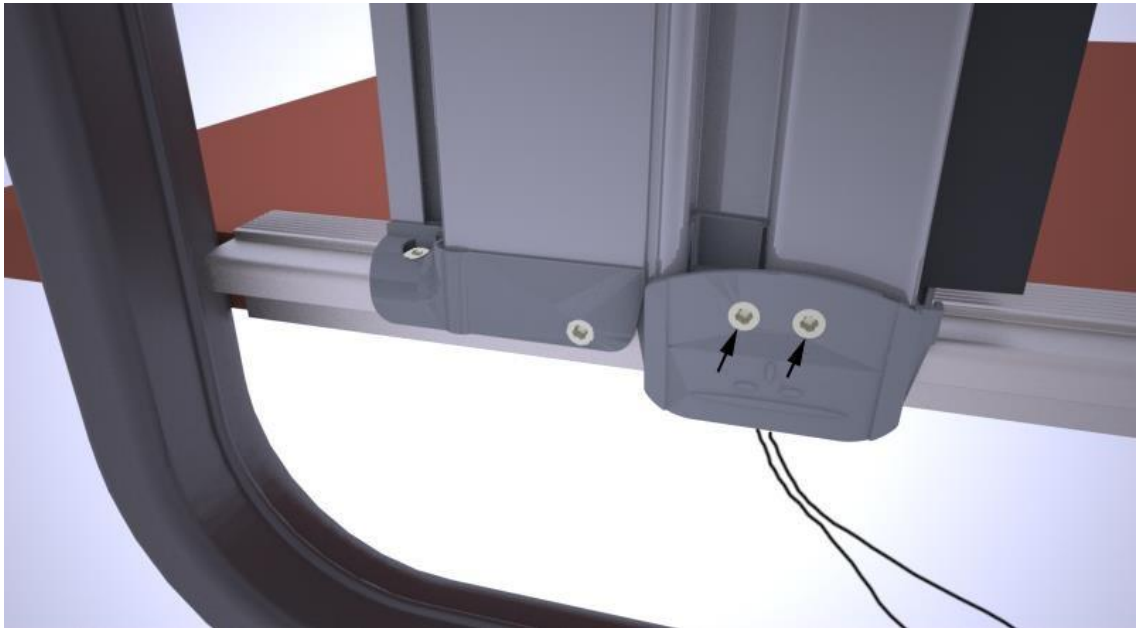

12) Befestigen Sie die Schiebeklemme mit 2 Stück 2,9x9mm Senkkopfschrauben am Schieber. Bei Verwendung von Elektrowerkzeugen zur Montage der kleineren Schrauben ist Vorsicht geboten, da sonst die Schraublöcher beschädigt werden könnten.



13) Nach der Montage des Gehäuse- und Zugstangenbausatzes überprüfen Sie bitte den Abstand zwischen Zugstange und Oberprofil. Der Abstand sollte innerhalb von 2-5mm liegen.

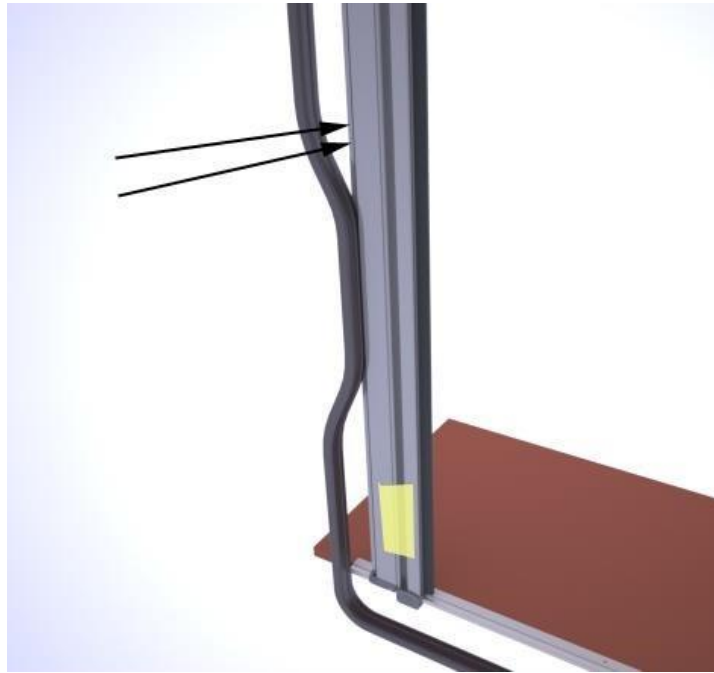

- 14) Befestigen Sie das Gehäuse mit den 2 Stück 16x3,5mm Flachkopfschrauben am Innenraum oder am Objekt, welches mit der Fahrzeugkarosserie verbunden ist.



- 15) Achten Sie darauf, dass der Gehäuse- und Zugstangenbausatz nach dem Fixieren aller Schrauben nicht verformt ist.

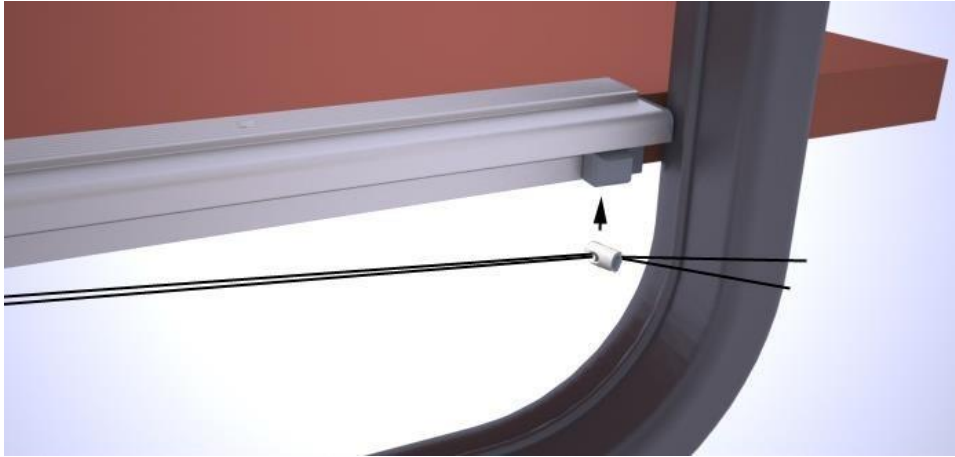

16) Spannen Sie die Kabel mit dem Kabelspanner. Anschließend setzen Sie den Kabelspanner in die Endkappe ein.

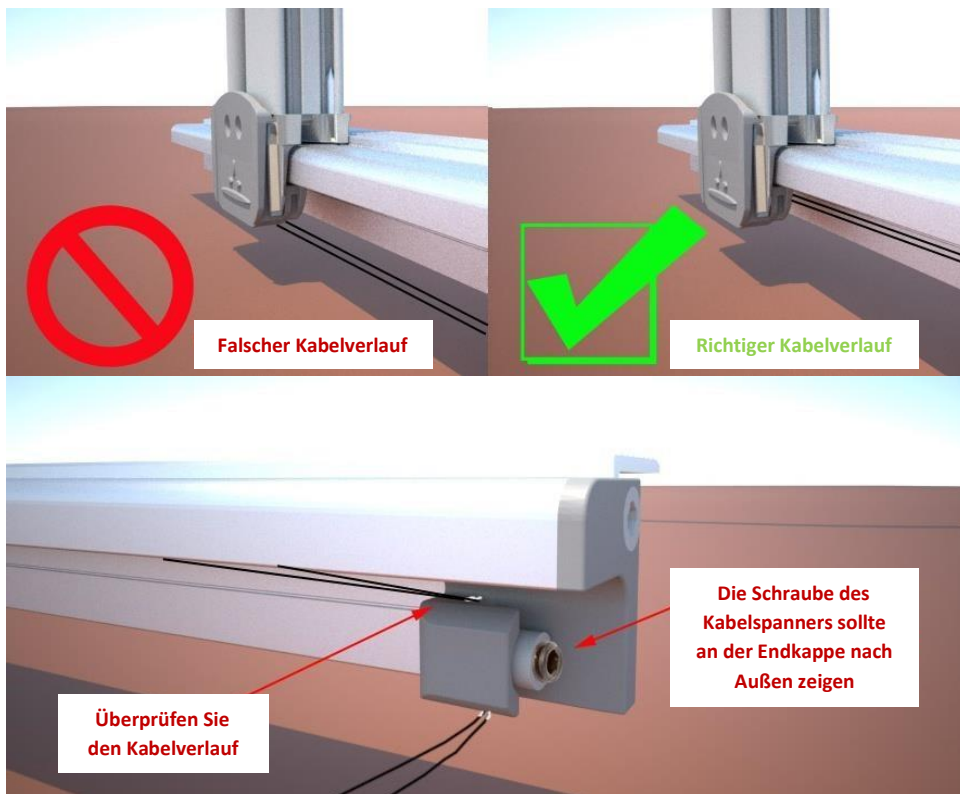

17) Überprüfen Sie den Kabelverlauf der Gleitbacke und des Kabelspanners.

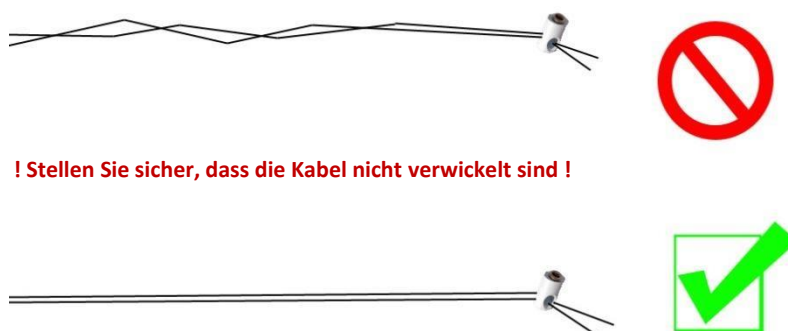



! Stellen Sie sicher, dass die Kabel nicht verwickelt sind !



- 18) Achten Sie darauf, den Durchhang aus dem Kabel zu entfernen, während Sie den Kabelspanner an dem Kabel befestigen. Positionieren Sie die Oberseite des Kabelspanners in der Endkappe des oberen Profils.

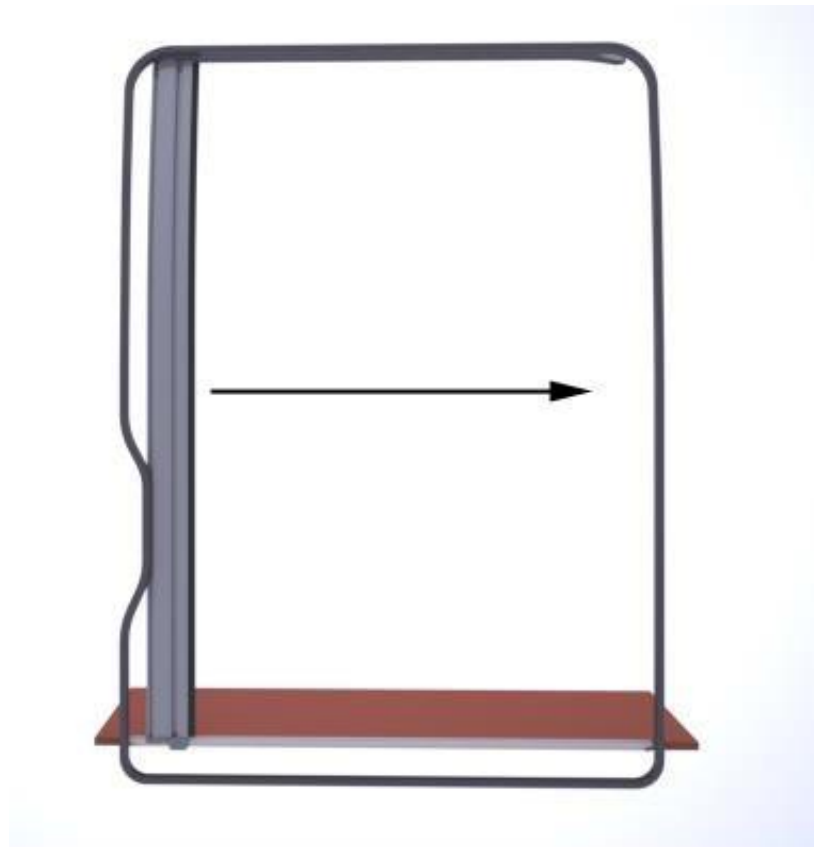

- 19) Entfernen Sie das Packband und prüfen Sie die Funktionsfähigkeit.
Bitte verwenden Sie PTFE-Spray, um sicherzustellen, dass die Schiene geschmiert ist.

20) Wenn Sie die Zugstange in die Vorderseite des Türgummis schieben, überprüfen Sie bitte den Abstand zwischen Zugstange und Oberprofil. Der Abstand sollte zwischen 2-5 mm betragen.



21) Die Einstellung der Endspannung erfordert zunächst eine Analyse des Zugstangenwinkels.

- 1) Wenn die Zugstange perfekt senkrecht steht und mit dem Gehäuse ausgerichtet ist, fahren Sie mit Schritt 23 fort.
- 2) Falls die Zugstange nach vorne oder hinten geneigt ist, überprüfen Sie die folgenden 4 Bilder, um den Winkel der Zugstange zu korrigieren. Bei einer nach vorne geneigten Zugstange:

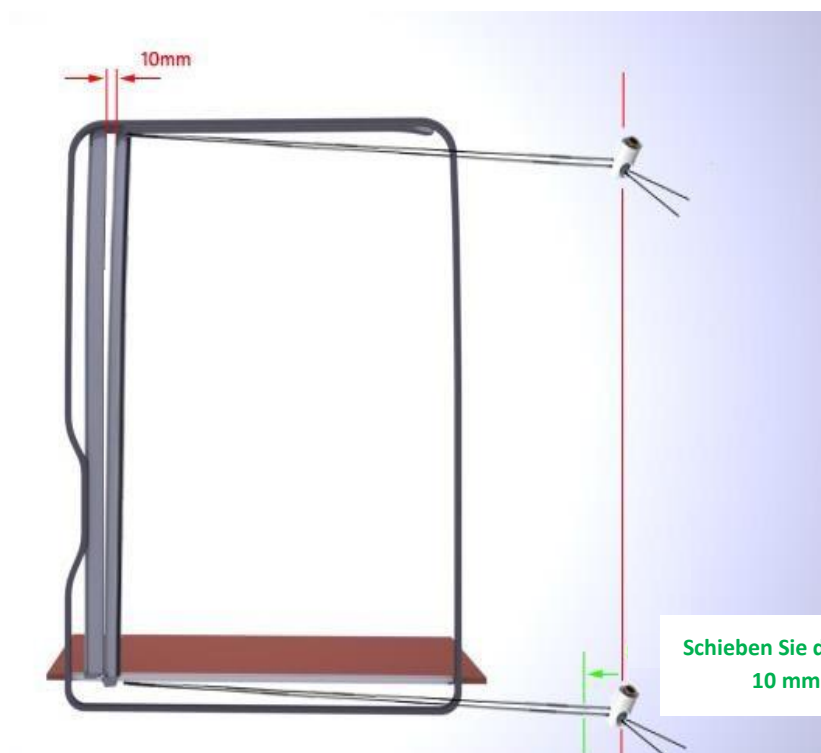
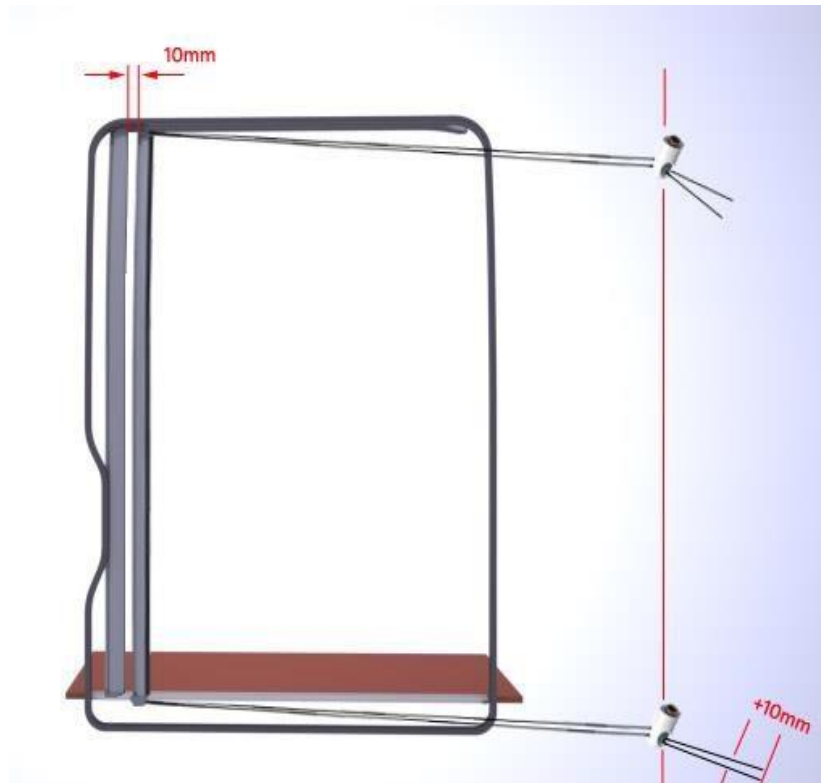

Bei einer rückwärts abgewinkelten Zugstange:

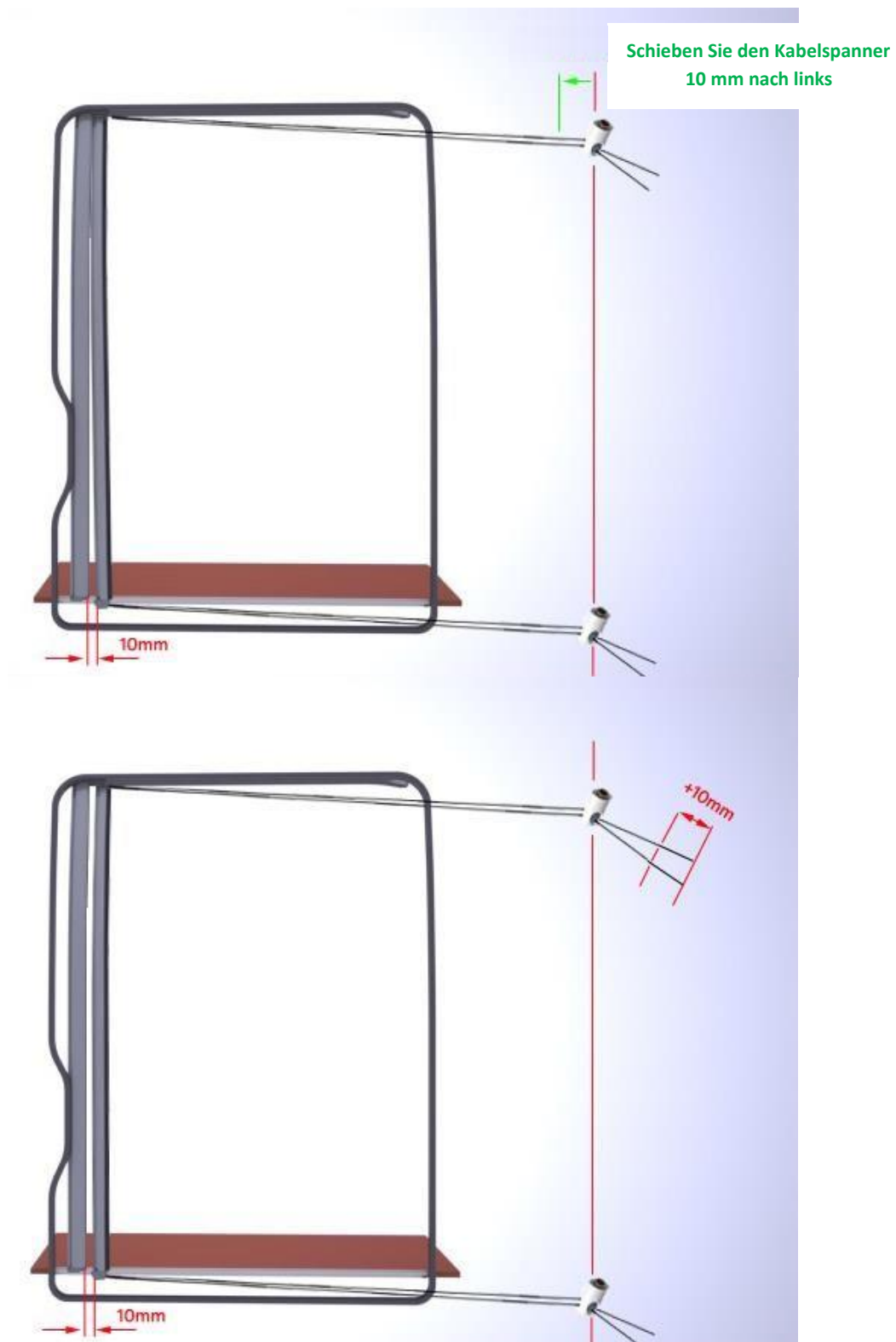

Nach der Einstellung überprüfen Sie bitte, ob der Kabelverlauf und die Platzierung der Kabelspanner übereinstimmen, wie in den Schritten 18 & 19 beschrieben.

- 22) Überprüfen Sie, ob die Zugstange mit der Türdichtung ausgerichtet ist, wenn Sie die Zugstange nach vorne schieben, um eine gute Dichtwirkung zu erzielen.

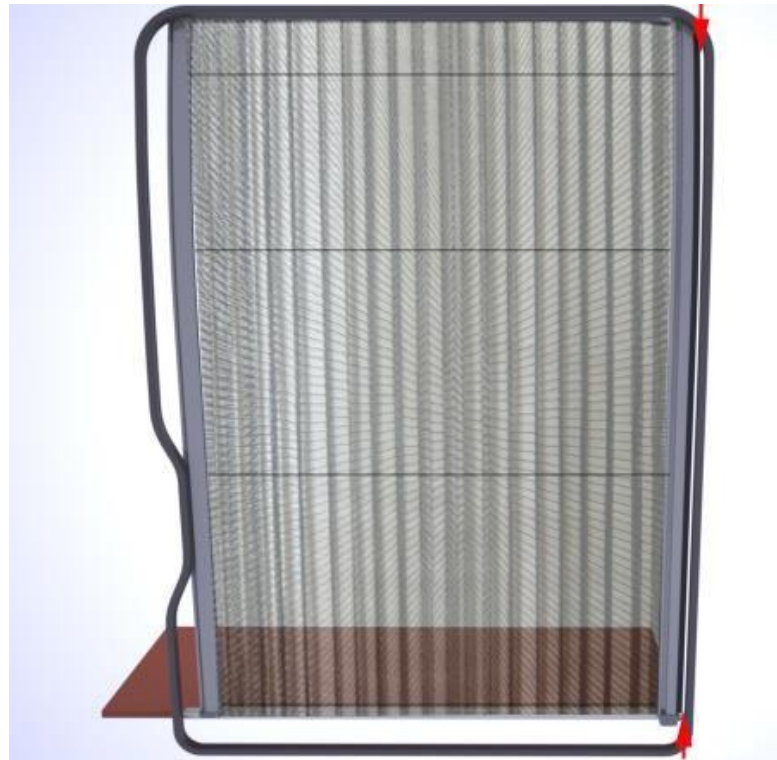

Falls die Zugstange nicht richtig ausgerichtet ist, wiederholen Sie bitte Schritt 22.

- 23) Einstellung der Spannung, um einen akzeptablen Bewegungswiderstand der Zugstange zu gewährleisten.

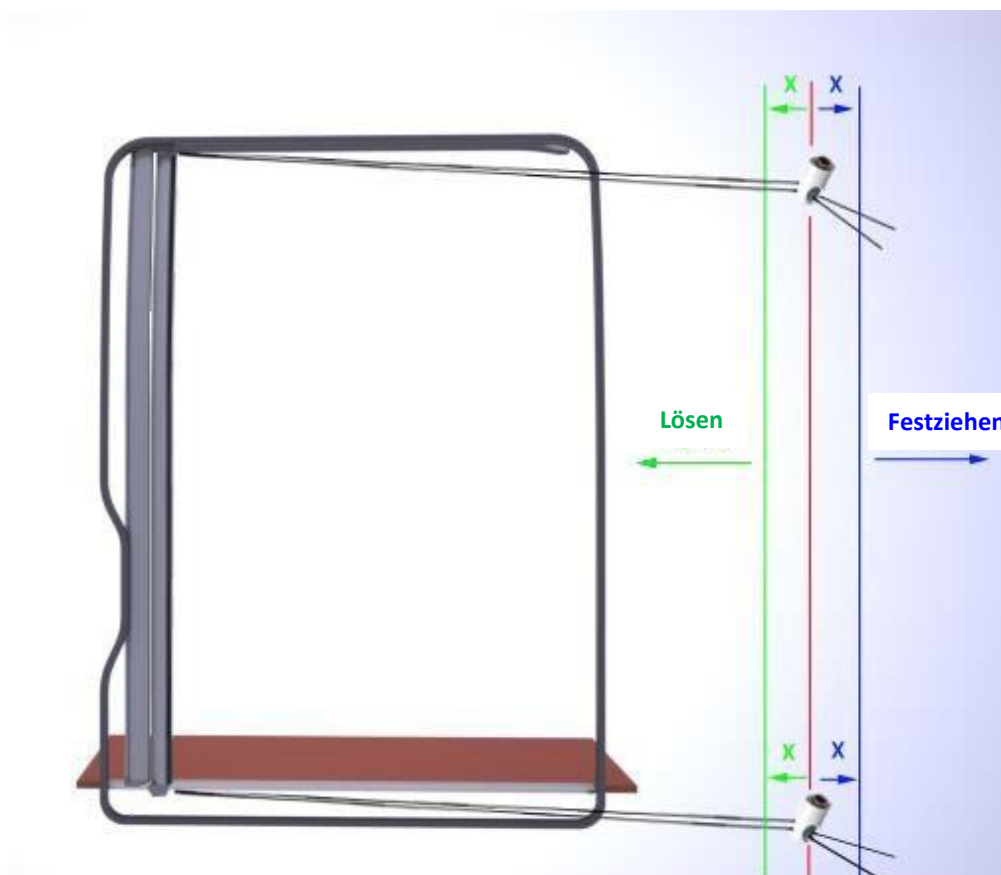

Bewegen Sie die Kabelspanner nach links über das Kabel, um den Widerstand zu erhöhen, oder bewegen Sie sie nach rechts über die Kabel, um den Widerstand zu verringern. Wichtig ist, dass die Verschiebung des Kabelspanners (im obigen Bild als X gekennzeichnet) für den oberen und unteren Kabelspanner gleichbleibt, um sicherzustellen, dass die Zugstange vertikal ausgerichtet bleibt.

Es wird empfohlen, die Einstellung in kleinen Schritten oder etwa 1-2 mm pro Einstellung vorzunehmen.

Nach der Einstellung überprüfen Sie bitte, ob der Kabelverlauf und die Platzierung der Kabelspanner übereinstimmen, wie in den Schritten 16 & 17 beschrieben.

Falls die Bewegung immer noch nicht akzeptabel ist, wiederholen Sie Schritt 24.

Ende der Anleitung

Fehlerbehebung:

Falls das Produkt nicht einwandfrei funktioniert:

- Bei den Installationsschritten bis Schritt 21 ist etwas schiefgelaufen, bitte überprüfen Sie die vorherigen Schritte.
- Die Zugstange steht nicht senkrecht, wiederholen Sie Schritt 22.
- Die Bewegung der Zugstange ist nicht akzeptabel (zu fest oder zu locker), wiederholen Sie Schritt 24.
- Das Produkt hat falsche Abmessungen, bitte kontaktieren Sie Horrex.